

CPLLVDJ | CPLLEDJ – DRUVA® PUR FLASCHENDRUCKREGLER
 FLASCHENDRUCKREGLER | PURE LINIE (MESSING VERCHROMT) | 20 m³ SERIE | NIEDERDRUCKVERSION
 ZWEISTUFIG | 6-PORT VERSION

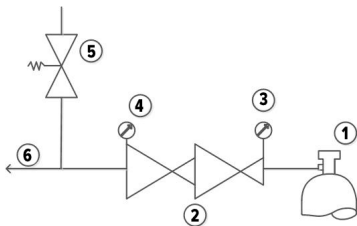

Dieser zweistufige Flaschendruckregler kommt zum Einsatz in Gasversorgungssystemen für reine, inerte, entzündbare, brandfördernde Gase und Gasgemische bis Gasereinheit 6.0. Er ist nicht verwendbar für ätzende und / oder giftige Gase und deren Mischungen.

Option-00:



- 1 – Flaschenanschluss
- 2 – Druckregler
- 3 – Eingangsmanometer
- 4 – Ausgangsmanometer
- 5 – Abblaseventil
- 6 – Prozessgas Ausgang

Maße der Standardversion
 siehe techn. Zeichnung

TECHNISCHE SPEZIFIKATIONEN:

- > Abdichtung der Druckregler nach Außen durch Hastelloy Membranen
- > Erhältlich mit unterschiedlichen Optionen (Absperr-, Regulier- oder Spülventil (siehe Zeichnung))
- > Erhältlich mit unterschiedlichen Anschlüssen gemäß nationaler Standards (siehe Zeichnung)
- > Kompaktes Design
- > Sehr gute Regelbarkeit
- > Entwickelt, hergestellt und geprüft gemäß ISO 7291
- > Abblaseventil auf der Hinterdruckseite
- > Prüfung zur Elektrostatischen Aufladung
 - Erfüllt die Anforderungen gemäß ISO 80079-36, IEC TS 60079-32-1 und der deutschen TRGS 727
 - Einsetzbar in EX-Zone 1 and 2 für Gase mit Explosionsrisiko der Gruppen I, IIA, IIB, IIC

TECHNISCHE DATEN	
Betriebstemperatur:	-20 °C to +60 °C
Eingangs- und Ausgangsanschlüsse:	siehe technische Zeichnung
Leckrate Sitz:	<5x10 ⁻⁶ mbar l/s (Helium)
Leckrate nach außen:	<1x10 ⁻⁹ mbar l/s (Helium)
Filter:	1x Eingang 1x pro Ausgang
Gewicht:	3,39 kg
Nominaler Durchfluss:	3 m³/h (N₂)
Material gasberührte Teile:	
Druckreglerkörper:	Messing verchromt
Druckreglermembran:	Hastelloy
Druckreglersitz:	
1. Druckstufe	PCTFE
2. Druckstufe	
CSLLVDJ-Version	FKM
CSLLEDJ-Version	EPDM
Abblaseventil Sitz:	
CSLLVDJ-Version	FKM
CSLLEDJ-Version	EPDM
Druckreglerschieber:	Messing
Druckbereiche Leitungsdruckregler	
Max. Eingangsdruck:	300 bar
Mögliche Ausgangsdrücke:	1/ 2 bar
Manometerdruckanzeige (in Klammern – Ausgangsdruckstufe):	-1 bar bis 1,5 bar (1 bar) / -1 bis 5 bar (2 bar)
Auf Anfrage Kontaktmanometer erhältlich	
Ansprechdruck Abblaseventil (in Klammern – Ausgangsdruckstufe):	1,54 bar (1 bar) / 3,08 bar (2 bar)
Produktionstest:	Drucktest mit Helium für jeden Druckregler Helium- Lecktest zur Prüfung der Dichtheit über den Druckreglersitz Helium- Lecktest für jeden Druckregler zur Prüfung der Dichtheit nach außen Funktionstest für jeden Druckregler
Tests während der Entwicklung:	Typtest gemäß ISO 7291 Zusätzlicher Lebensdauertest Prüfung zur Elektrostatischen Aufladung • Erfüllt die Anforderungen gemäß ISO 80079-36, IEC TS 60079-32-1 und der deutschen TRGS 727 • Einsetzbar in Ex-Zone 1 und 2 für Gase mit Explosionsrisiko der Gruppen I, IIA, IIB, IIC

OPTIONEN DES FLASCHENDRUCKREGLER CPLVDJ | CPLLEDJ:

Option-**OS**: mit Niederdruck Absperrventil

- 1 – Flaschenanschluss
- 2 – Druckregler
- 3 – Eingangsmanometer
- 4 – Ausgangsmanometer
- 5 – Abblaseventil
- 6 – Ausgangsabsperrentil
- 7 – Prozessgas Ausgang

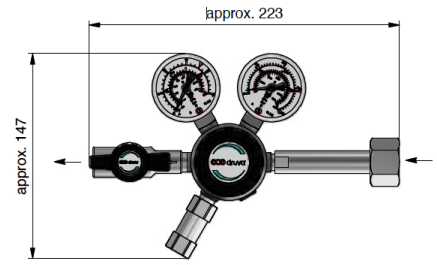
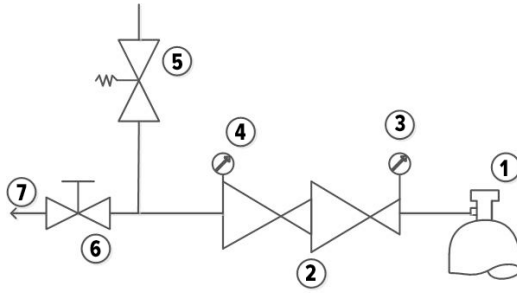

Option-**OR**: mit Niederdruck Regulierventil

- 1 – Flaschenanschluss
- 2 – Druckregler
- 3 – Eingangsmanometer
- 4 – Ausgangsmanometer
- 5 – Abblaseventil
- 6 – Ausgangsregulierventil
- 7 – Prozessgas Ausgang

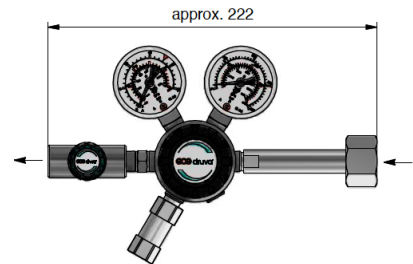
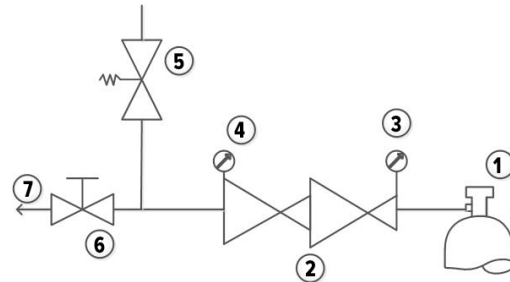

Option-**PO**: mit Hochdruck Spülventil

- 1 – Flaschenanschluss
- 2 – Druckregler
- 3 – Eingangsmanometer
- 4 – Ausgangsmanometer
- 5 – Abblaseventil
- 6 – Spülventil

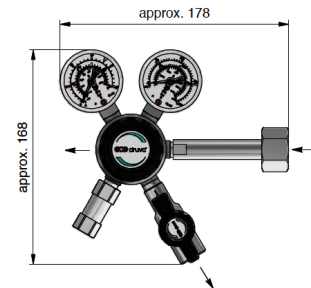
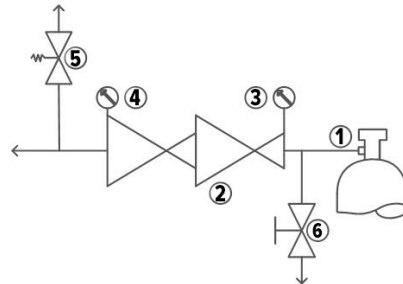

Option-**PS**: mit Hochdruck Spülventil & Niederdruck Absperrventil

- 1 – Flaschenanschluss
- 2 – Druckregler
- 3 – Eingangsmanometer
- 4 – Ausgangsmanometer
- 5 – Abblaseventil
- 6 – Spülventil
- 7 – Ausgangsabsperrentil

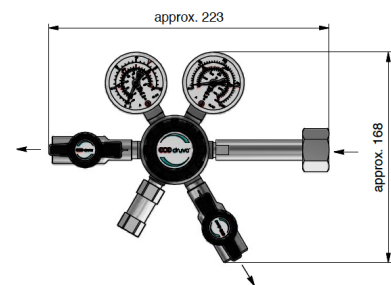
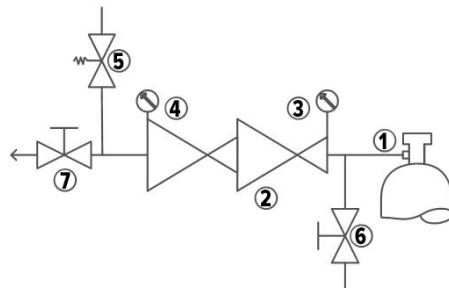

Option-**PR**: mit Hochdruck Spülventil & Niederdruck Regulierventil

- 1 – Flaschenanschluss
- 2 – Druckregler
- 3 – Eingangsmanometer
- 4 – Ausgangsmanometer
- 5 – Abblaseventil
- 6 – Spülventil
- 7 – Ausgangsregulierventil

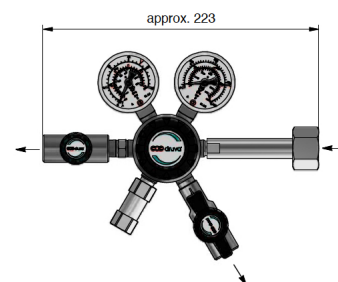
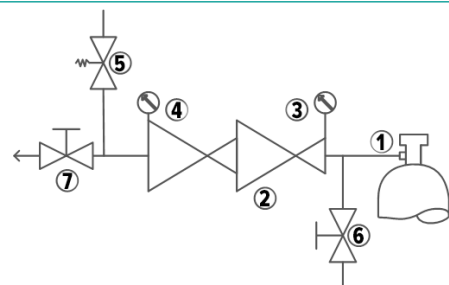

TECHNISCHE ZEICHNUNG:

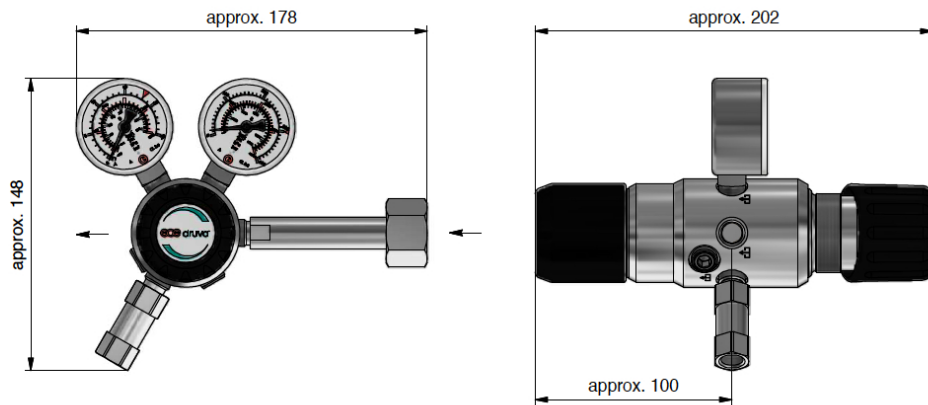
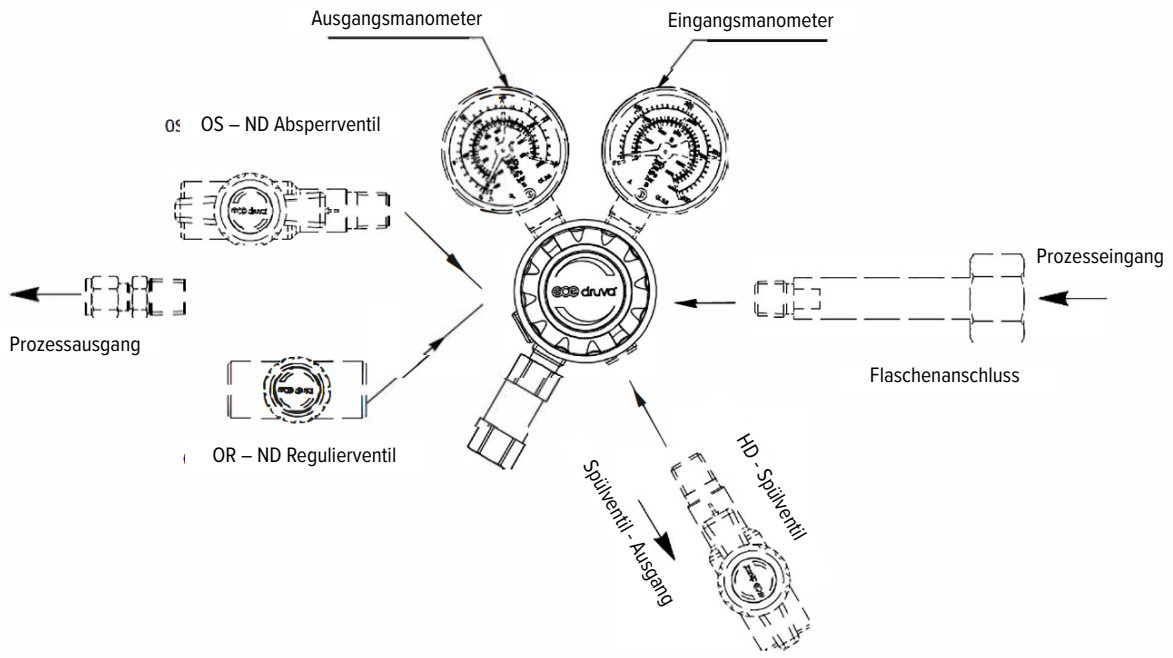

Liste der möglichen Flaschenanschlüsse

N14F00 - NPT1/4" female	DI005W - DIN477 No 5 Sechskant	DI054H - DIN477 No 54 Hand
BS003W - BSI341-3 Sechskant	DI006H - DIN477 No 6 Hand	DI054W - DIN477 No 54 Sechskant
BS004W - BSI341-4 Sechskant	DI006W - DIN477 No 6 Sechskant	DI057W - DIN477 No 57 Sechskant
BS008W - BSI341-8 Sechskant	DI007W - DIN477 No 7 Sechskant	DI059W - DIN477 No 59 Sechskant
BS010W - BSI341-10 Sechskant	DI008W - DIN477 No 8 Sechskant	NELU1W - NEN LU1 Sechskant
BS014W - BSI341-14 Sechskant	DI009W - DIN477 No 9 Sechskant	NELU4W - NEN LU4 Sechskant
CG170W - CGA No 170 Sechskant	DI010H - DIN477 No 10 Hand	NERI2W - NEN RI2 Sechskant
CG330W - CGA No 330 Sechskant	DI010W - DIN477 No 10 Sechskant	NERU1W - NEN RU1 Sechskant
CG580W - CGA No 580 Sechskant	DI011W - DIN477 No 11 Sechskant	NERU3W - NEN RU3 Sechskant
CG590W - CGA No 590 Sechskant	DI013W - DIN477 No 13 Sechskant	NF00CW - AFNOR Type C Sechskant
DI001H - DIN477 No 1 Hand	DI014H - DIN477 No 14 Hand	NF00FW - AFNOR Type F Sechskant
DI001W - DIN477 No 1 Sechskant	DI014W - DIN477 No 14 Sechskant	other connections on request

Liste der möglichen Prozessanschlüsse

N14F - NPT1/4" female	IX2B - Klemmring ø 1/8" Messing	H04B - Schlauchtülle 4,8 mm Messing
M03B - Klemmring ø 3 MM Messing	IX4B - Klemmring ø 1/4" Messing	H06B - Schlauchtülle 6,4 mm Messing
M06B - Klemmring ø 6 MM Messing	IX6B - Klemmring ø 3/8" Messing	H08B - Schlauchtülle 8,0 mm Messing
M08B - Klemmring ø 8 MM Messing	IX8B - Klemmring ø 1/2" Messing	H04S - Schlauchtülle 4,8 mm Edelstahl
M10B - Klemmring ø 10 MM Messing	IX2S - Klemmring ø 1/8" Edelstahl	H06S - Schlauchtülle 6,4 mm Edelstahl
M12B - Klemmring ø 10 MM Messing	IX4S - Klemmring ø 1/4" Edelstahl	H08S - Schlauchtülle 8,0 mm Edelstahl
M03S - Klemmring ø 3 MM Edelstahl	IX6S - Klemmring ø 3/8" Edelstahl	Die Verfügbarkeit von Messinganschlüssen hängen von Druck und Größe ab. Beachten Sie den maximal möglichen Druck in ihrem Rohrsystem.
M06S - Klemmring ø 6 MM Edelstahl	IX8S - Klemmring ø 1/2" Edelstahl	Schlauchtüllen max. 15 bar.
M08S - Klemmring ø 8 MM Edelstahl		
M10S - Klemmring ø 10 MM Edelstahl		
M12S - Klemmring ø 12 MM Edelstahl		

FLIESSKURVE:

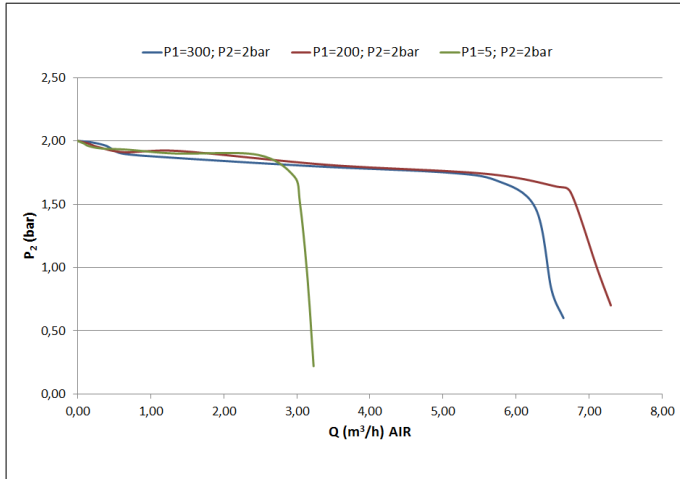

BESTELLINFORMATION:

Beispiel für einen Flaschendruckregler | PUR Linie | Messing Verchromt | Low Flow | Niederdruck | Zweistufig | 6-Port Version | Eingang rechts

CPLLVDJ CPLLEDJ	R	00	FX	AX	I1	BT	N14F (1/4" NPT female)	N14F (1/4" NPT female)
	Porting	Optionen	Eingangsdruk	Ausgangsdruk	Eingangsdruk Manometer	Ausgangsdruk Manometer	Flaschenanschluss	Ausgangsanschluss
	R Eingang rechts	00 Ohne Optionen	F4 60 bar	AY 1 bar	00 Ohne Manometer 1/4" NPT female	00 Ohne Manometer 1/4" NPT female	mögliche Anschlüsse siehe technische Zeichnung	mögliche Anschlüsse siehe technische Zeichnung
		0S ND* Absperrventil	FX 200 bar	AX 2 bar	01 Ohne Manometer Verschluss-Stopfen	01 Ohne Manometer Verschluss-Stopfen		
		0R ND* Regulierventil	GX 300 bar		BT Bourdon Tube Manometer	BT Bourdon Tube Manometer		
		PO HD** Spülventil			I1 Induktiv Kontakt Manometer I1	I2 Induktiv Kontakt Manometer I2		
		PS HD** Spül- und ND* Absperrventil			R5 Reed Kontakt Manometer R5	I1 Induktiv Kontakt Manometer I1		
		PR HD** Spül- und ND* Regulierventil						

Bestellnummern (wie im Beispiel oben) bitte ohne Sonder- oder Leerzeichen verwenden! Komplette Bestellnummer lautet CPLLVDJR00FXAXI1BTN14FN14F

* ND = Niederdruck

** HD = Hochdruck

